

# MOTOPOMPA

BP-7907



Instrukcja obsługi



PRZED UŻYCIEM NARZĘDZIA, NALEŻY DOKŁADNIE ZAPOZNAĆ SIĘ Z  
INSTRUKCJĄ.



## Spis treści

I. GWARANCJA I SERWIS.....	2
II. ZASADY BEZPIECZEŃSTWA.....	4
III. ZASADY BEZPIECZEŃSTWA ZWIĄZANE Z UŻYCIEM MOTOPOMPY .....	5
IV. DANE TECHNICZNE .....	9
V. OPIS ELEMENTÓW URZĄDZENIA.....	9
VI. MONTAŻ.....	9
VII. PRZYGOTOWANIE POMPY DO UŻYCIA .....	10
VIII. URUCHAMIANIE POMPY.....	11
IX. DOCIERANIE SILNIKA .....	12
X. OBSŁUGA.....	12
XI. KONSERWACJA.....	12
XII. MAGAZYNOWANIE .....	15
XIII. OCHRONA ŚRODOWISKA.....	15
XIV. SCHEMAT I LISTA CZĘŚCI.....	16
XV. SCHEMAT OBWODU ELEKTRYCZNEGO.....	19
XVI. DEKLARACJA ZGODNOŚCI .....	20

Dziękujemy za wybranie naszego produktu. Przed użyciem należy dokładnie zapoznać się z instrukcją związaną z obsługą narzędzia i bezpieczeństwem pracy. Zatrzymaj instrukcję do późniejszego wglądu.

**Instrukcja została przetłumaczona z fabrycznej wersji instrukcji dostarczonej przez producenta w języku angielskim.**

**Dołączono :**

**a. Deklaracje zgodności producenta BASS S.C**

**Urządzenie oznaczone znakiem towarowym BASS POLSKA**

**Urządzenie oznaczone znakiem handlowym BP-7907**

### I. GWARANCJA I SERWIS

**Punkt Serwisowy Producenta BASS S.C.**

Al. Krakowska 60

Mroków 05-552

[www.bass.pl](http://www.bass.pl)

Kontakt : e-mail [serwis@bass.pl](mailto:serwis@bass.pl)

## Prosimy o wypełnienie zgłoszenia reklamacyjnego na stronie

[www.serwis.bass.pl](http://www.serwis.bass.pl)

### Regulamin gwarancji

---

Gwarant gwarantuje Nabywcy poprawne działanie towaru, pod warunkiem użytkowania go zgodnie z przeznaczeniem oraz zasadami określonymi w instrukcji obsługi doręczonej Nabywcy wraz z tym towarem.

Okres gwarancji wynosi 12 miesięcy od daty sprzedaży. Wady ujawnione w tym terminie będą usuwane bezpłatnie

Gwarant odpowiada przed Nabywcą wyłącznie za wady fizyczne powstałe z przyczyn tkwiących w sprzedanym produkcie. Gwarancją nie są objęte wady powstałe z innych przyczyn, a szczególnie w wyniku:

- ✓ nieprawidłowego użytkowania lub zastosowania,
- ✓ nieprawidłowego doboru produktu do warunków istniejących w miejscu montażu,
- ✓ nieprawidłowego montażu, konserwacji, magazynowania i transportu produktu,
- ✓ uszkodzeń mechanicznych, chemicznych, termicznych lub celowego uszkodzenia produktu i wywołanie nim wady,
- ✓ uszkodzeń produktu powstałych w wyniku stosowania nieoryginalnych lub niezgodnych z zaleceniami producenta materiałów,
- ✓ uszkodzeń wynikłych ze zdarzeń losowych, czynników noszących znamiona siły wyższej (pożar, powódź, wyładowania atmosferyczne itp.),
- ✓ wadliwego działania urzędów mających wpływ na działanie produktu.

Gwarancja nie obejmuje części podlegających normalnemu zużyciu oraz części i materiałów eksploatacyjnych, jak: filtry, żarówki, bezpieczniki, baterie, łożyska, smary, oleje, czynniki chłodnicze itp.). Gwarancja nie obejmuje produktu, którego na podstawie przedłożonych dokumentów i cech znamionowych produktu nie można zidentyfikować jako produktu zakupionego u Gwaranta.

Ponadto Nabywca traci uprawnienia z tytułu gwarancji na produkty w przypadku stwierdzenia:

- ✓ jakiegokolwiek modyfikacji produktu,
- ✓ ingerencji osób nieuprawnionych,
- ✓ jakichkolwiek prób napraw dokonywanych przez osoby nieuprawnione,
- ✓ nieprzestrzegania obowiązków dokonywania okresowych przeglądów jeśli są one wymagane.

Podstawą przyjęcia reklamacji do rozpatrzenia jest spełnienia łącznie następujących warunków:

- ✓ Zgłoszenia reklamacji przez Nabywcę poprzez formularz reklamacyjny na stronie [www.serwis.bass.pl](http://www.serwis.bass.pl)
- ✓ Okazanie kopii faktury lub paragonu zakupu reklamowanego produktu.
- ✓ Dostarczenia osobistego lub za pośrednictwem przewoźnika (spedytora) reklamowanego produktu do siedziby Gwaranta

Produkt wysyłany do serwisu winien być dostarczony w oryginalnym opakowaniu w stanie czystym. W przypadku braku opakowania gwarant nie ponosi odpowiedzialności za uszkodzenia w trakcie transportu.

W przypadku nie uznania reklamacji reklamowany produkt będzie zwrócony reklamującemu na jego pisemne żądanie pod warunkiem uprzedniego pokrycia Gwarantowi kosztów przesłania produktu do Nabywcy.

Nieodebrany towar po okresie 60 dni będzie utylizowany.

## II. ZASADY BEZPIECZEŃSTWA

**UWAGA!** Przed użyciem należy przeczytać całą instrukcję. Nieprzestrzeganie poniższych instrukcji prowadzić może do porażenia elektrycznego, pożaru i poważnych urazów ciała.

### Miejsce pracy

- ⇒ **UTRZYMUJ MIEJSCE PRACY W CZYSTOŚCI.** Bałagan w miejscu zwiększa prawdopodobieństwo wypadków.
- ⇒ **ZWRACAJ UWAGĘ NA WARUNKI W MIEJSCU PRACY.** Nie używaj narzędzia miejscach wilgotnych, mokrych. Nie wystawiaj na działanie deszczu. Nigdy nie używaj narzędzi elektrycznych w pobliżu łatwopalnych gazów i płynów.
- ⇒ **TRZYMAJ DZIECI Z DALA OD URZĄDZENIA.** Dzieci nie powinny znajdować się miejscu pracy. Każde rozproszenie może być przyczyną wypadku. Nie pozwalaj dzieciom przenosić urządzenia ani żadnych akcesoriów z nim związanych.

### Bezpieczeństwo związane z użyciem i konserwacją

1. Nie należy przeciążać narzędzia. Urządzenie będzie pracowało lepiej i bezpieczniej przy obciążeniach do których zostało przystosowane. Nie próbuj używać niekompatybilnych akcesoriów w celu zwiększenia wydajności narzędzia.
2. Nie należy używać elektronarzędzia, które ma uszkodzony włącznik. Narzędzie, które nie może być kontrolowane przy pomocy włącznika stwarza niebezpieczeństwo i powinno zostać naprawione.
3. Przed rozpoczęciem regulacji, naprawy, wymiany akcesoriów lub magazynowania należy odłączyć narzędzie od prądu. Takie środki ostrożności zmniejszą ryzyko przypadkowego uruchomienia narzędzia.
4. Narzędzie należy przechowywać odłączone od prądu, poza zasięgiem dzieci i osób

niepowołanych. Wyrzynarka w rękach osób niepowołanych i nieprzeszkolonych jest narzędziem niebezpiecznym.

5. Należy regularnie dokonywać konserwacji narzędzia. Należy sprawdzić czy nie ma luzów i usterek ruchomych części, czy nie są uszkodzone elementy narzędzia lub czy nie wystąpiły inne usterki mogące zakłócić prawidłową pracę urządzenia. W razie wykrycia nieprawidłowości należy natychmiastowo dokonać naprawy narzędzia. Wiele usterek ma swoje źródło w nieprawidłowej konserwacji.
6. Należy używać narzędzia oraz akcesoriów z nim związanych zgodnie z niniejszą instrukcją i w sposób prawidłowy. Należy brać pod uwagę warunki oraz rodzaj wykonywanej pracy. Użycie narzędzia niezgodnie z przeznaczeniem może być przyczyną poważnych wypadków.
7. Uszkodzony włącznik należy wymienić w autoryzowanym serwisie. Nie należy używać narzędzia z niesprawnym włącznikiem / wyłącznikiem.
8. Nie należy pozostawiać narzędzia bez nadzoru gdy jest ono włączone. Przed opuszczeniem miejsca pracy zawsze należy wyłączyć narzędzie i poczekać na jego całkowite zatrzymanie się.
9. Jeśli główny kabel uległ uszkodzeniu należy go wymienić na odpowiedni kabel sieciowy. Kabel uzyskać można od dystrybutora urządzenia. Kabel może być wymieniony przez autoryzowany serwis lub wykwalifikowanego elektryka.

#### Serwis

---

1. Naprawa narzędzia powinna być dokonana jedynie przez wykwalifikowany personel przy użyciu kompatybilnych części zamiennych. Zapewni to na bezpieczną i wydajną pracę narzędzia.

### III. ZASADY BEZPIECZEŃSTWA ZWIĄZANE Z UŻYCIEM MOTOPOMPY

Przed użyciem narzędzia przeczytać dokładnie całą instrukcję obsługi. Instrukcja dostarcza ważnych informacji dotyczących prawidłowego użytkowania i konserwacji narzędzia. Instrukcja nie opisuje wszystkich możliwych sytuacji mogących wystąpić podczas użytkowania narzędzia i użytkownik musi zachować zdrowy rozsądek podczas użytkowania. Producent zastrzega sobie prawo do zmiany parametrów produktu bez wcześniejszego powiadomienia.

**NIE URUCHAMIAĆ NARZĘDZIA W PRZYPADKU WYSTĄPIENIA JAKIKOLWIEK  
WĄTPLIWOŚCI DOTYCZĄCYCH BEZPIECZEŃSTWA PRACY.**

**W PRZYPADKU PYTAŃ I WĄTPLIWOŚCI NALEŻY SKONTAKTOWAĆ SIĘ AUTORYZOWANYM  
SERWISEM LUB DYSTRYBUTOREM SPRZĘTU.**

**POMPA NIE JEST PRZEZNACZONA DO UŻYTKU PRZEMYSŁOWEGO.**

**ZACHOWAĆ INSTRUKCJĘ, DOWÓD ZAKUPU I INFORMACJE GWARANCYJNĄ DO  
PÓŹNIEJSZEGO WGLĄDU.**

#### Symbole bezpieczeństwa

---

Instrukcje bezpieczeństwa zawarte w niniejszej instrukcji nie pokrywają wszystkich możliwych sytuacji mogących wystąpić podczas użytkowania narzędzia. Użytkownik musi zachować zdrowy rozsądek i postępować zgodnie z ogólnie przyjętymi zasadami bezpieczeństwa pracy i konserwacji sprzętu.

W przypadku wystąpienia jakichkolwiek wątpliwości dotyczących pracy narzędzia, należy skontaktować się z autoryzowanym serwisem lub dystrybutorem.



Symbol informuje o potencjalnym zagrożeniu dla zdrowia użytkownika i możliwych urazach. Przestrzegać zasad bezpieczeństwa oznaczonych tym symbolem, aby uniknąć urazów ciała oraz śmierci.



**NIEBEZPIECZEŃSTWO** - Oznacza niebezpieczne sytuacje mogące prowadzić do poważnych urazów oraz śmierci.



**OSTRZEŻENIE** - Oznacza potencjalnie niebezpieczne sytuacje mogące prowadzić do poważnych urazów oraz śmierci.



**UWAGA** - Oznacza potencjalnie niebezpieczne sytuacje mogące prowadzić do poważnych urazów ciała.



Oznacza potencjalnie niebezpieczne sytuacje mogące prowadzić uszkodzenia sprzętu.

### Zasady bezpieczeństwa dotyczące paliwa i spalin

---



Spaliny generowane przez silnik pompy zawierają toksyczne substancje.



**BENZYNA JEST WYSOCE ŁATWOPALNA. ZAPŁON BENZYNY MOŻE PROWADZIĆ DO POWAŻNYCH URAZÓW, POPARZEŃ A NAWET ŚMIERCI.**

Przed rozpoczęciem tankowania, należy wyłączyć silnik i poczekać aż ostygnie. Należy trzymać źródła otwartego ognia i iskier z dala od miejsca tankowania i benzyny. Paliwo nalewać na zewnątrz, nie wewnątrz pomieszczeń. Nie nalewać paliwa ponad maksymalny poziom baku zaznaczony linią. W przypadku rozlania paliwa, należy natychmiastowo je wytrzeć i poczekać aż całkowicie wyparuje przed odpaleniem silnika.

**! NIEBEZPIECZEŃSTWO**

**SPALINY GENEROWANE PRZEZ POMPĘ ZAWIERAJĄ TOKSYCZNY TLENEK WĘGLA. W ZAMKNIĘTYCH POMIESZCZENIACH JEGO POZIOM MOŻE OSIĄGAĆ NIEBEZPIECZNIE WYSOKIE STĘŻENIE. WDYCHANIE DWUTLENKU WĘGLA PROWADZI DO POWAŻNEGO ZATRUCIA ORAZ ŚMIERCI.**

Nie włączać pompy w zamkniętych i pół-zamkniętych obszarach, w których mogą znajdować się ludzie lub zwierzęta.

**Ważne zasady bezpieczeństwa****! NIEBEZPIECZEŃSTWO**

**TLENEK WĘGLA.** Spaliny generowane przez silnik pompy zawierają toksyczny tlenek węgla. Jest to bezbarwny, bezwonny gaz, którego obecność w otoczeniu jest niewykrywalna przez człowieka. Wdychanie tlenku węgla prowadzi do bólu i zawrotu głowy, mdłości, utraty przytomności oraz śmierci.

- Używać produktu jedynie na zewnątrz na otwartym terenie.
- Zapewnić przynajmniej kilka metrów przestrzeni po obu stronach silnika, aby zapewnić dobrą wentylację.

**! OSTRZEŻENIE**

**ŁATWOPALNA BENZYNA.** Podczas pracy mogą być generowane łatwopalne, wybuchowe opary benzyny. Mogą one być przyczyną poważnych oparzeń a nawet śmierci. Źródła otwartego ognia i iskier mogą prowadzić do zapłonu nawet, gdy nie wchodzi w bezpośredni kontakt z paliwem.

- Nie uruchamiać narzędzia w pobliżu otwartego ognia.
- Nie palić wyrobów tytoniowych w pobliżu pompy.
- Narzędzie stawiać zawsze na stabilnej, poziomej powierzchni.
- Przed rozpoczęciem tankowania wyłączyć silnik. Tankować w dobrze wentylowanym otoczeniu. Trzymać źródła ciepła, iskry i płomień z dala od miejsca tankowania i miejsca przechowywania paliwa. Nie tankować w zamkniętych pomieszczeniach, gdzie opary benzyny mogą wejść w kontakt ze źródłem zapłonu.
- Przed odkręceniem zakrętki wlewu paliwa, należy odczekać przynajmniej 2 minuty, aż silnik ostygnie. Delikatnie poluzować nakrętkę, aby upuścić ciśnienie w zbiorniku. Uważać, aby nie rozlać paliwa.
- Nie nalewać benzyny ponad górny limit wyznaczony przez linię. Benzyna może rozszerzać się podczas pracy.
- Przed odpaleniem silnika, sprawdzić czy nie ma rozlanego paliwa. Rozlane paliwo należy natychmiastowo wytrzeć.
- Przed magazynowaniem i transportem produktu, należy opróżnić zbiornik paliwa.
- Z paliwem obchodzić się na zewnątrz.
- Przed transportem zamknąć zawór paliwa i odłączyć świecę zapłonową.

**⚠ NIEBEZPIECZEŃSTWO**

**WYSOKA TEMPERATURA! Narzędzie nagrzewa się podczas pracy. Temperatura okolic wydechu może przekraczać 65°C.**

- Nie dotykać gorących powierzchni. Zwracać uwagę na oznaczenia bezpieczeństwa na narzędziu.
- Po użyciu narzędzia, należy odczekać kilka minut aż ostygnie przed dotknięciem silnika, tłumika lub innych gorących rejonów. Należy również odczekać aż silnik wystygnie przed wniesieniem narzędzia do pomieszczenia.
- Gorący wydech może być źródłem zapłonu. Trzymać materiały łatwopalne z dala od narzędzia.
- Zachować przynajmniej kilka metrów przestrzeni po obu stronach narzędzia. Nie obudowywać pompy.

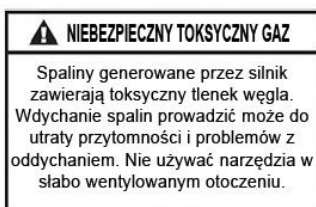
**ZAPOZNAĆ SIĘ Z OZNACZENIAMI BEZPIECZEŃSTWA OBECNYMI NA POMPIE.****⚠ OSTRZEŻENIE**

**DOKŁADNIE PRZECZYTAĆ CAŁĄ INSTRUKCJĘ OBSŁUGI. Nieprzestrzeganie instrukcji prowadzi do poważnych urazów a nawet śmierci.**

**INSTRUKCJA OBSŁUGI NIE OPISUJE WSZYSTKICH MOŻLIWYCH ZAGORZEŃ I SYTUACJI MOGĄCYCH WYSTĄPIĆ PODCZAS PRACY Z NARZĘDZIEM.** Użytkownik powinien podczas pracy zachować zdrowy rozsądek i stosować się do ogólnie przyjętych zasad bezpieczeństwa pracy. W przypadku wątpliwości związanych z obsługą narzędzia, należy skontaktować się z autoryzowanym serwisem lub dystrybutorem.



#### IV. DANE TECHNICZNE

Model	BP-7907
Silnika	4-suw
Typ silnika	Benzynowy
Pojemność baku	3,6l
Olej silnikowy	SAE 5W-30
Pojemność zbiornika oleju	0,55l
Moc	5,5KM
Obroty	3600rpm

#### Charakterystyka

- Wlot i wylot pompy 2" (50mm)
- Maks. wysokość podnoszenia: 26m
- Maks. wysokość zasysania: 8m
- Przepływ: 70m<sup>3</sup>/godz.
- Silnik benzynowy 5,5KM
- Żeliwna śruba

#### V. OPIS ELEMENTÓW URZĄDZENIA

1. Rama
2. Linka startera
3. Włącznik
4. Zbiornik oleju
5. Zbiornik paliwa
6. Wlot wody
7. Nakrętka zalewowa
8. Wylot wody
9. Nakrętka paliwa
10. Filtr powietrza

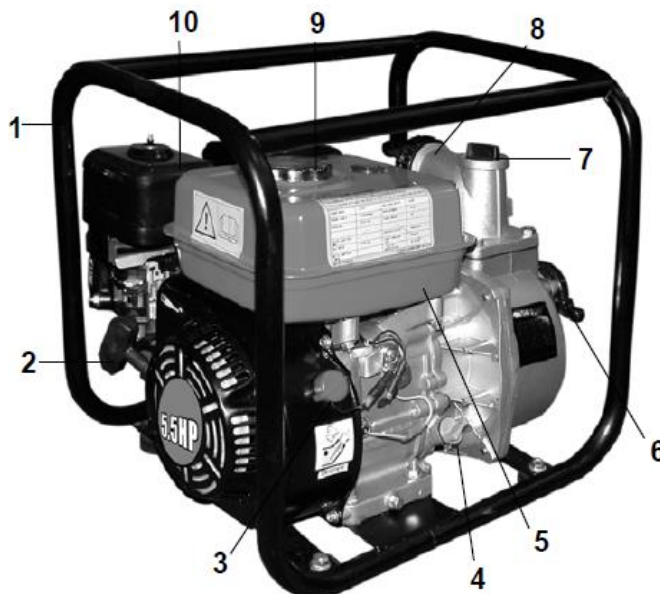

#### VI. MONTAŻ

Filtr wlotowy (A) zapobiega dostawaniu się zanieczyszczeń do wnętrza pompy.

- ✓ Podłączyć filtr wlotowy do końca 2" węża przy pomocy zacisku węża (B).
- ✓ Umieścić uszczelkę (C) na złączce węża (D) i przymocować ją do drugiego końca węża przy pomocy zacisku (E). Przymocować tak przygotowany wąż do wlotu pompy przy użyciu pierścienia (F).
- ✓ Podłączyć wąż wylotowy do wylotu pompy przy pomocy zacisku (G), uszczelki (H) i pierścienia (I).

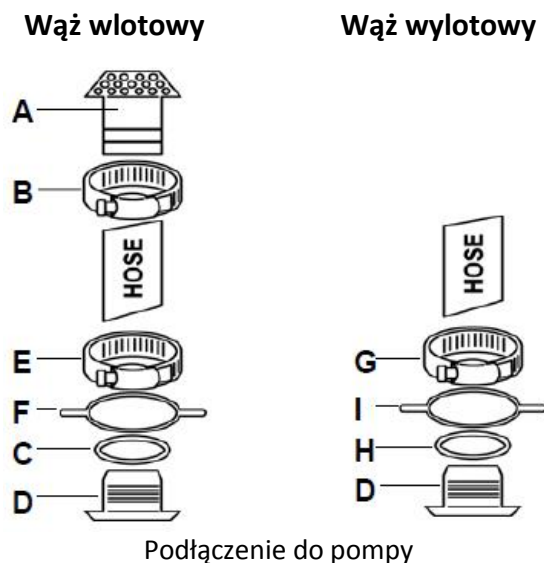

## VII. PRZYGOTOWANIE POMPY DO UŻYCIA

Przed pierwszym użyciem pompy, należy postępować zgodnie z następującymi krokami:

### KROK 1: dodanie oleju

**Pompa po dostarczeniu z fabryki nie ma oleju w skrzyni korbowej silnika. Dodać odpowiednią ilość oleju przed pierwszym odpaleniem silnika.** Pompa spalinowa do prawidłowego funkcjonowania wymaga oleju silnikowego. Jest to główny czynnik warunkujący wydajność pompy i żywotność silnika. Prawidłowa ilość oleju odpowiada pojemności skrzyni korbowej silnika i jest opisana w tabeli poniżej. Przed każdym użyciem sprawdzać poziom oleju w silniku.

Pojemność zbiornika oleju	0,55l
Zalecany typ oleju	SAE 10W-30

W celu uzupełnienia poziomu oleju:

1. Upewnić się, że pompa stoi na stabilnej poziomej powierzchni.
2. Odkręcić nakrętkę wlewu oleju (A, Rysunek 2).
3. Przy użyciu lejka nalać odpowiednią ilość oleju do skrzyni korbowej.
4. Zakręcić nakrętkę wlewu oleju.

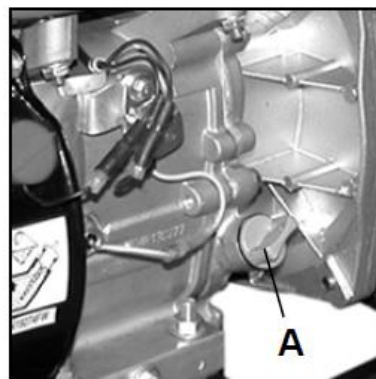

Rysunek 2

**KROK 2: Uzupelnianie poziomu paliwa**

**ŁATWOPALNA BENZYNA.** Podczas pracy mogą być generowane łatwopalne, wybuchowe opary benzyny. Mogą one być przyczyną poważnych oparzeń a nawet śmierci.

Źródła otwartego ognia i iskier mogą prowadzić do zapłonu nawet, gdy nie wchodzi w bezpośredni kontakt z paliwem.

- Nie dolewać paliwa w pobliżu źródeł ciepła, iskier oraz źródeł otwartego ognia. Trzymać paliwo z dala od lamp wskaźnikowych, grillów, urządzeń elektrycznych i elektronarzędzi.
- Nie nalewać paliwa ponad poziom baku. Rozlane paliwo natychmiastowo wytrzeć. Rozlane paliwo może być źródłem zapłonu i jest szkodliwe dla środowiska.

**Aby zapewnić prawidłową pracę pompy, należy uzupełnić bak bezołowiową benzyną o liczbie oktanów przynajmniej 87. Bezołowiowa benzyna ogranicza odkładanie się osadu w silniku i na świecy zapłonowej i wydłuża żywotność systemu wydechowego.**

1. Upewnić się, że pompa stoi na stabilnej poziomej powierzchni.
2. Odkręcić nakrętkę baku paliwa i odłożyć ją na bok. (WAŻNE! Nakrętka może być mocno dokręcona i trudna do odkręcenia).
3. Powoli wlać świeże, czyste paliwo do baku. Uważać, aby nie nalać paliwa ponad górny limit wyznaczony linią. Pojemność baku jest opisana w tabeli poniżej. WAŻNE: Paliwo może rozszerzać się podczas pracy, nie wolno nalewać paliwa pod sam gwint wlewu.
4. Dobrze zakręcić bak przy pomocy nakrętki i wytrzeć rozlane paliwo przy pomocy suchej ściereki.

Pojemność baku	3.6l
Typ paliwa	Bezołowiowe, przynajmniej 87 oktanów

**VIII. URUCHAMIANIE POMPY**

1. Upewnić się, poziom oleju silnikowego jest na odpowiednim poziomie.
2. Upewnić się, że poziom benzyny jest prawidłowy.
3. Ustawić zawór paliwa w pozycję otwartą "ON".
4. Przesunąć dźwignie ssania w pozycję "zamknięte" (CLOSED).
5. Ustawić włącznik silnika w pozycję "ON" włączone (Rysunek 3).
6. Delikatnie pociągnąć na uchwyt linki startera aż do poczucia lekkiego oporu. Następnie, pociągnąć gwałtownie w celu odpalenia silnika.
7. Delikatnie powrócić linkę startera na miejsce, aby uniknąć uszkodzenia rączki startera i obudowy silnika. Nie pozwolić, aby linka startera gwałtownie, samoistnie cofnęła się w stronę silnika.
8. Jeśli silnik nie odpali, powtarzać krok 6. WAŻNE: Po kilku nieudanych próbach odpalenia silnika odnieść się do rozdziału "ROZWIĄZYWANIE PROBLEMÓW".
9. Po odpaleniu silnika, po około minucie przesunąć dźwignię ssania w pozycję w połowie do pozycji otwartej "OPEN". Odczekać dodatkowe 30 sekund i przesunąć dźwignię ssania całkowicie w pozycję otwartą.
10. Przed rozpoczęciem pracy pozwolić, aby pompa popracowała przez kilka minut bez obciążenia.

## IX. DOCIERANIE SILNIKA

Pierwsze 20 godzin pracy, nazywane jest okresem docierania silnika. Jest to istotny okres warunkujący żywotność narzędzia. W tym okresie zaleca się:

- ✓ Unikać pracy pod dużym obciążeniem przez pierwsze 20 godzin roboczych.
- ✓ Nie uruchamiać silnika na najwyższych obrotach przez przedłużony czas.
- ✓ Zmienić olej silnikowy po 10 godzinach pracy (tylko w okresie docierania).

## X. OBSŁUGA

### **OSTRZEŻENIE**

Podczas pracy używać osłony oczu i słuchu.

### **UWAGA**

Wilgoć może akumulować się wewnątrz narzędzia. Bardzo istotne, aby opróżnić zbiornik z zalegającej wody po każdym użyciu. Woda w zbiorniku może prowadzić do jego rdzewienia i osłabienia jego struktury.

### Zalewanie pompy

Dla uzyskania lepszych efektów, pompę należy zalać przed użyciem. Proces ten prowadzi do usunięcia powietrza z układu, dzięki czemu pompowanie wody jest efektywniejsze. W celu zalania:

1. Umieścić pompę na stabilnej, poziomej powierzchni jak najbliżej źródła wody.
2. Wyjąć korek zalewowy (Rysunek 3, A).
3. Wlać wodę przez otwór wlewowy.
4. Zamontować korek zalewowy.
5. Uruchomić silnik pompy.
6. Częściowo zwęzić wąż odpływowy, aby poprawić wydajność zalewania.
7. Pompa jest zalana i gotowa do użycia.

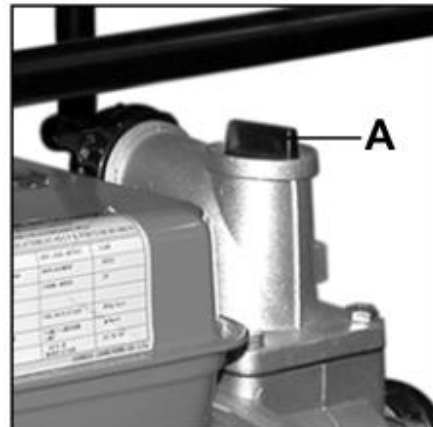

Rysunek 1

## XI. KONSERWACJA

Regularna konserwacja pompy jest niezbędna dla bezpiecznej, bezawaryjnej, wydajnej i ekonomicznej pracy. Regularna konserwacja wydłuży żywotność pompy i powoli na zredukowanie zanieczyszczenia powietrza.

### **UWAGA**

Nie wykonywać prac konserwacyjnych i naprawczych, gdy pompa pracuje. Przed rozpoczęciem prac naprawczych i konserwacyjnych poczekać, aż narzędzie ostygnie po zakończonej pracy. Trzymać źródła ciepła, iskier i ognia z dala od pompy.

## **⚠ OSTRZEŻENIE**

**Nie wykonywać prac konserwacyjnych i naprawczych, gdy pompa pracuje. Przed rozpoczęciem prac naprawczych i konserwacyjnych poczekać, aż narzędzie ostygnie po zakończonej pracy. Trzymać źródła ciepła, iskier i ognia z dala od pompy.**

Przy niższych temperaturach gaźnik może pokrywać się lodem. Może to prowadzić do zaburzonej pracy silnika i spadku mocy. W takim wypadku zaleca się nakierowanie ciepłego powietrza wydobywającego się z silnika w kierunku gaźnika.

W celu zminimalizowania ryzyka zamarzania pompy, należy ją całkowicie osuszyć przed magazynowaniem.

### **Sprawdzanie poziomu oleju**

Przed każdym użyciem sprawdzać poziom oleju, aby upewnić się, że w zbiorniku jest jego wystarczająca ilość.

Aby sprawdzić poziom oleju:

1. Upewnić się, że pompa jest wyłączona i stoi na poziomej powierzchni.
2. Odkręcić nakrętkę wlewu oleju.
3. W silniku powinien być olej. Jeśli nie ma oleju, należy uzupełnić jego poziom tak, aby skrzynia korbowa była wypełniona.
4. Po uzupełnieniu poziomu oleju dobrze dokręcić nakrętkę wlewu.

**WAŻNE! Nie wyrzucać oleju silnikowego do śmieci, ani nie wylewać go na glebę. Olej należy umieścić w szczelnym pojemniku i zutylizować w odpowiedniej jednostce w okolicy.**

Pojemność zbiornika oleju	550ml
Typ oleju	SAE 10W-30

### **Wymiana oleju**

## **⚠ OSTRZEŻENIE**

**Olej bardzo mocno nagrzewa się podczas pracy. Zachować szczególną ostrożność podczas pracy z silnikiem spalinowym i olejem silnikowym. Nieostrożność może prowadzić do poważnych poparzeń.**

Olej silnikowy, należy wymieniać co 50 godzin.

W celu wymiany oleju:

1. Umieścić pompę na stabilnym, poziomym podłożu.
2. Wyjąć korek upustowy oleju (Rysunek 4, A).
3. Umieścić zbiornik na olej pod otworem upustowym.
4. Przechylić pompę celu zlania oleju z silnika.
5. Zamontować ponownie korek upustowy.

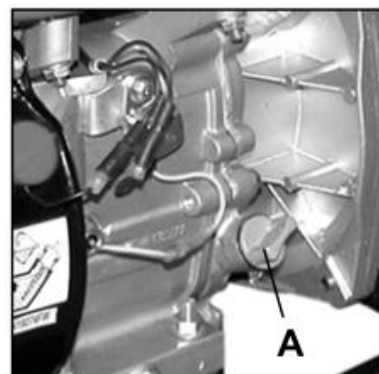

**Rysunek 2**

6. Wlać świeży olej przez wlew oleju.
7. Odpowiednio zutylizować stary olej.

### Filtr powietrza

## ⚠ OSTRZEŻENIE

**Podczas prac serwisowych nosić atestowane gogle ochronne i rękawice ochronne.**

Pompa działa wydajnie, gdy filtr powietrza jest czysty.

- Filtr należy sprawdzać co 25 godzin pracy niezależnie od obciążenia.
- Filtr należy wymieniać co 25 godzin niezależnie od obciążenia.

#### Wymiana lub czyszczenie filtra

1. Odkręcić śrubę skrzydełkową znajdującą się na górze pompy (Rysunek 3, A) i zdjąć obudowę filtra powietrza.
2. Wyjąć filtr powietrza.
3. Jeśli element filtrujący jest papierowy, użyć odkurzacza do usunięcia zanieczyszczeń. Jeśli nie da się usunąć zanieczyszczeń, należy wymienić filtr.
4. Jeśli filtr jest piankowy, należy umyć go ciepłą wodą i łagodnym detergentem a następnie dokładnie wypłukać w wodzie.
5. Dobrze wycisnąć wodę i całkowicie wysuszyć filtr.
6. Delikatnie zamoczyć filtr w lekkim oleju. Wycisnąć nadmiar oleju przed umieszczeniem filtra w pompie.

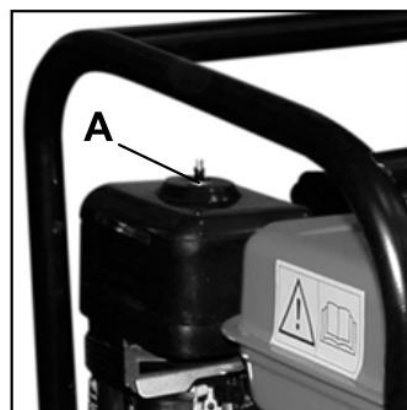

**Rysunek 3**

### Świeca zapłonowa

Pompa będzie działać wydajnej jeśli świeca zapłonowa funkcjonuje prawidłowo. Świecę należy wymieniać co 100 godzin pracy.

#### Sprawdzanie lub wymiana świecy

1. Odłączyć przewód świecy od świecy zapłonowej.
2. Oczyszczyć okolice świecy przy użyciu drucianej szczoteczki. Odkręcić świecę przy użyciu klucza do świec.
3. Sprawdzić, czy na świecy nie ma obcych substancji. Jeśli świeca jest wilgotna, należy wytrzeć ją przy pomocy suchej szmatki. Jeśli na świecy znajduje się osad, (Rysunek 4, A), należy użyć papieru ściernego w celu jego usunięcia. W przypadku uszkodzeń mechanicznych świecy, należy ją wymienić na nową (Rysunek 4, B).
4. Jeśli montowana jest nowa świeca, należy użyć typu F6TC i ustawić szczelinę w zakresie 0,6-0,8mm.

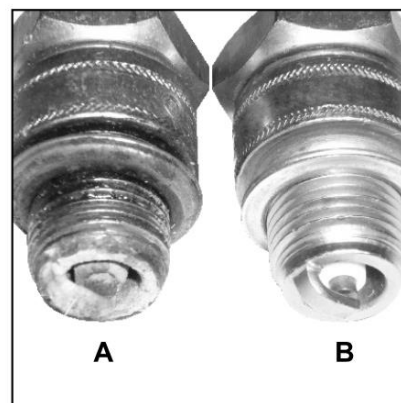

**Rysunek 4**

**XII. MAGAZYNOWANIE**

**Nie przechowywać benzyny dłużej niż 3 miesiące. Nie przykrywać pompy pokrowcem, gdy jest ona nadal gorąca po zakończonej pracy. Przed uruchomieniem pompy usunąć cały lód z obudowy (poprzez roztopienie).**

Prawidłowe magazynowanie pompy przedłuży jej żywotność. W przypadku magazynowania dłuższego niż 14 dni, należy wykonać następujące czynności:

1. Poczekać aż pompa ostygnie i umyć obudowę przy pomocy szmatki i łagodnego detergentu.
2. Usunąć paliwo z baku.
3. Odłączyć przewód świecy zapłonowej i wyjąć świecę zapłonową.
4. Wlać łyżkę stołową oleju silnikowego do gniazda świecy zapłonowej. Zamontować ponownie świecę ale nie podłączać przewodu świecy.
5. Delikatnie lesz zdecydowanie pociągnąć na linkę startową (aż do poczucia oporu), aby rozprowadzić olej w cylindrze.
6. Usunąć wodę ze zbiornika zalewowego.
7. Wytrzeć metalowe komponenty szmatką namoczoną w oleju, aby uchronić je przed korozją.
8. Przykryć pompę pokrowcem i przechowywać w chłodnym, dobrze wentylowanym suchym miejscu poza zasięgiem dzieci.

**XIII. OCHRONA ŚRODOWISKA**

**Zakaz wyrzucania narzędzia wraz z innymi odpadami gospodarstwa domowego.**

Nie wolno wyrzucać zużytego narzędzia z odpadami gospodarstwa domowego. Narzędzie należy zutylizować w przeznaczonym do tego zakładzie zajmującym się utylizacją i recyklingiem elektro-śmieci.

Elektrośmieci (czyli Zużyty Sprzęt Elektryczny i Elektroniczny) to popsute, od dawna nieużywane, już niepotrzebne urządzenia elektryczne i elektroniczne, działające kiedyś na prąd lub na baterie – zepsute komputery, zabawki i gadżety elektroniczne, stare pralki, lodówki, a także zużyte świetlówki. Klasyfikowane są one jako odpady niebezpieczne, ponieważ zawierają trujące substancje.

**WAŻNE !** Schemat budowy zamieszczony w instrukcji zamieszczony jest tylko w celach poglądowych. Użytkownik nie może modyfikować narzędzia samodzielnie. Prowadzi to utraty gwarancji i może doprowadzić do uszkodzenia narzędzia. Wszelkie naprawy narzędzia powinny być wykonywane przez wykwalifikowanego mechanika, przy użyciu oryginalnych części lub ich identycznych zamienników.

## XIV. SCHEMAT I LISTA CZĘŚCI

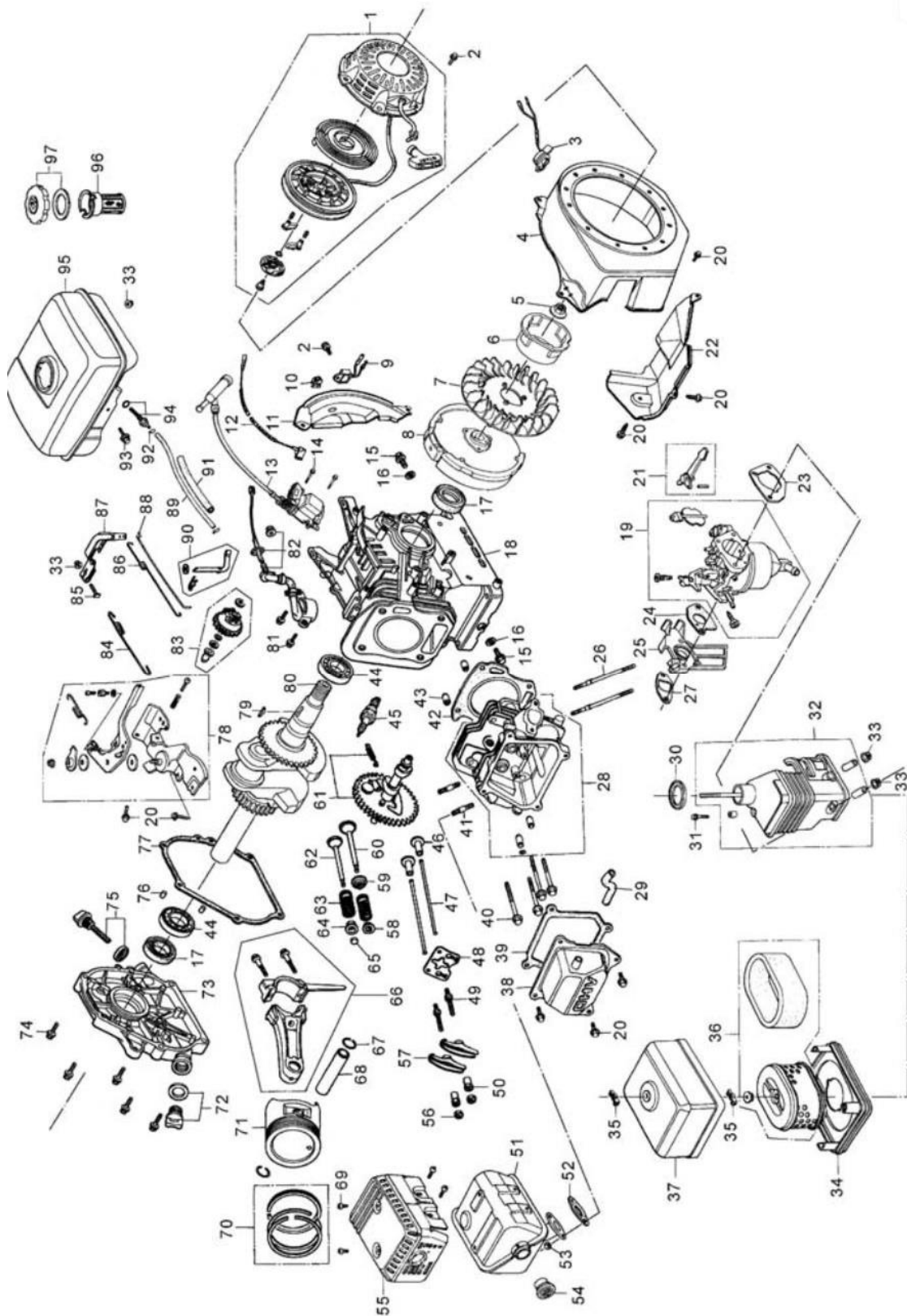



## Lista części

Nr	Nazwa	Il.	Nr	Nazwa	Il.
1	Obudowa startera	1	42	Uszczelka głowicy cylindra	1
2	Śruba z kołnierzem M6x8	4	43	Przetyczka 10x16	2
3	Włącznik silnika	1	44	Łożysko kulkowe	2
4	Ostona wiatraka	1	45	Świeca zapłonowa	1
5	Śruba z kołnierzem M14	1	46	Podnośnik zaworu	2
6	Rolka startera	1	47	Pręt	2
7	Wiatrak chłodzący	1	48	Płytką przewodniczący	1
8	Koło napędowe	1	49	Kołek	2
9	Wzmacniacz	1	50	Nakrętka	1
10	Zacisk przewodu	1	51	Tłumik	1
11	Płytką boczną	1	52	Uszczelka rury wydechowej	1
12	Przewód włącznika	1	53	Nakrętka M8	2
13	Cewka zapłonu	1	54	Ogranicznik (świeca)	1
14	Śruba z kołnierzem M6x25	2	55	Ochroniacz tłumika	1
15	Kołek (kurek upustowy)	2	56	Nakrętka	2
16	Podkładka (kurek upustowy)	2	57	Łapa	2
17	Uszczelka oleju 25x41x6	2	58	Ustalacz (sprężyna zaworu)	1
18	Skrzynia korbowa	1	59	Gniazdo sprężyny zaworu	1
19	Gaźnik	1	60	Zawór	1
20	Śruba z kołnierzem M6x12	13	61	Wałek rozrządu	1
21	Dźwignia (ssanie)	1	62	Zawór zewnętrzny	1
22	Obręcz	1	63	Sprężyna zaworu	1
23	Uszczelka (filtr)	1	64	Ustalacz zawory zewnętrznego	1
24	Uszczelka (gaźnik)	1	65	Rewolwer zaworu	1
25	Izolator (gaźnik)	1	66	Pręt łączący	1
26	Śruba 6x112	2	67	Zacisk (przetyczka tłoka)	2
27	Uszczelka (izolator)	1	68	Przetyczka (tłok)	1
28	Głowica cylindra	1	69	Śruba (gwint M5x8)	1
29	Uszczelka (tłumik)	1	70	Zestaw pierścieni	1
30	Uszczelka (filtr powietrza)	1	71	Tłok	1
31	Śruba z kołnierzem M6x20	1	72	Zakrętka oleju	1
32	Komora (Filtr powietrza)	1	73	Ostona skrzyni korbowej	1
33	Nakrętka z kołnierzem M6	5	74	Śruba z kołnierzem M8x32	6
34	Separator (filtr powietrza)	1	75	Nakrętka filtra oleju	1
35	Nakrętka M6 (Filtr powietrza)	2	76	Przetyczka	2
36	Element filtrujący (filtr powietrza)	1	77	Uszczelka obudowy	1
37	Ostona (filtr powietrza)	1	78	Element sterujący	1
38	Ostona (głowica)	1	79	Klucz 25x18	1
39	Rura wydechowa	1	80	Skrzynia korbowa	1
40	Śruba z kołnierzem M8x60	4	81	Śruba z kołnierzem M6x12	2
41	Kołek M8x32	2	82	Włącznik (poziom oleju)	1

Nr	Nazwa	Il.	Nr	Nazwa	Il.
83	Regulator	1	91	Gumowa podpora	1
84	Sprężyna	1	92	Zacisk	2
85	Śruba	1	93	Śruba z kołnierzem M6x30	1
86	Sprężyna (zwrot przepustnicy)	1	94	Śruby łączące	1
87	Łapa	1	95	Zbiornik paliwa	1
88	Pręt	1	96	Filtr paliwa	1
89	Przewód paliwowy	1	97	Zakrętka wlewu paliwa	1

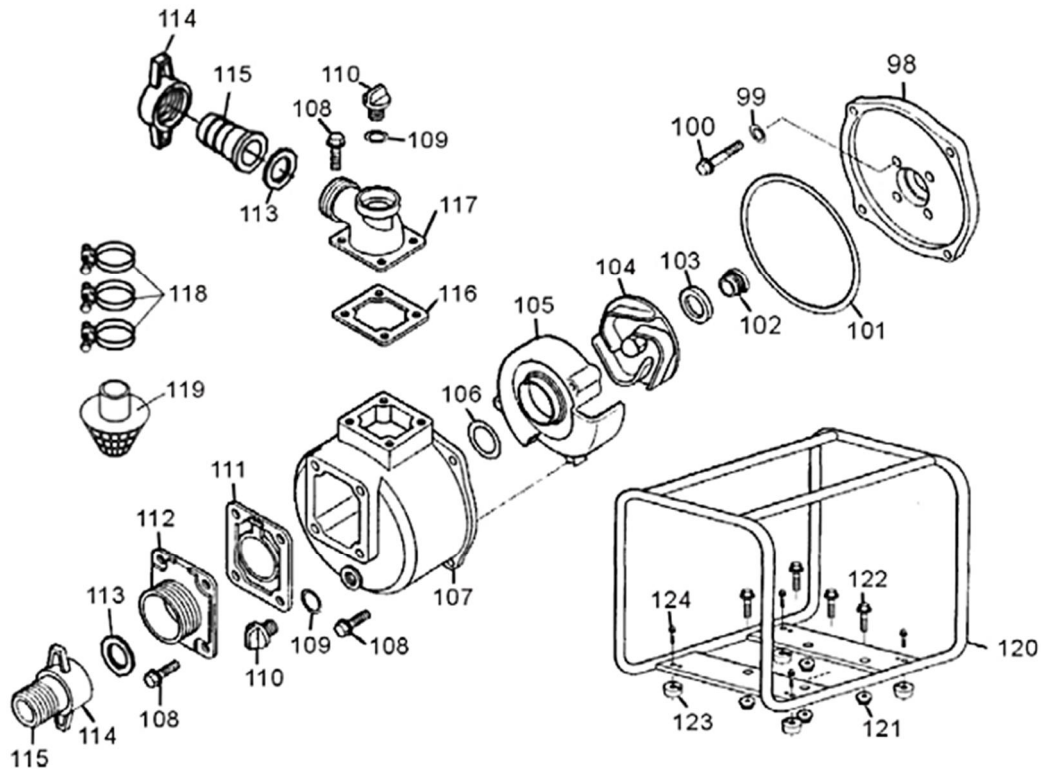

Nr	Nazwa	Il.	Nr	Nazwa	Il.
98	Ośłona pompy	1	112	Port zasysania	1
99	Podkładka	4	113	Złącza	2
100	Śruba z kołnierzem M8x53	4	114	Złącze węża	2
101	O-ring	1	115	Łącznik węża	2
102	Uszczelka mechaniczna A	1	116	Uszczelka odpływowa	1
103	Uszczelka mechaniczna B	1	117	Port odpływowy	1
104	Wirnik	1	118	Wąż	3
105	Spiralna obudowa	1	119	Filtr	1
106	Pierścień	1	120	Rama	1
107	Obudowa pompy	1	121	Nakrętka kołnierzowa M8	4
108	Śruba z kołnierzem M8x25, M10x25	12	122	Śruba z kołnierzem M8x35	4
109	O-ring	2	123	Gumowa podkładka	4
110	Kurek	2	124	Śruba z kołnierzem M6x16	4
111	Uszczelka zaworu	1			

XV. SCHEMAT OBWODU ELEKTRYCZNEGO

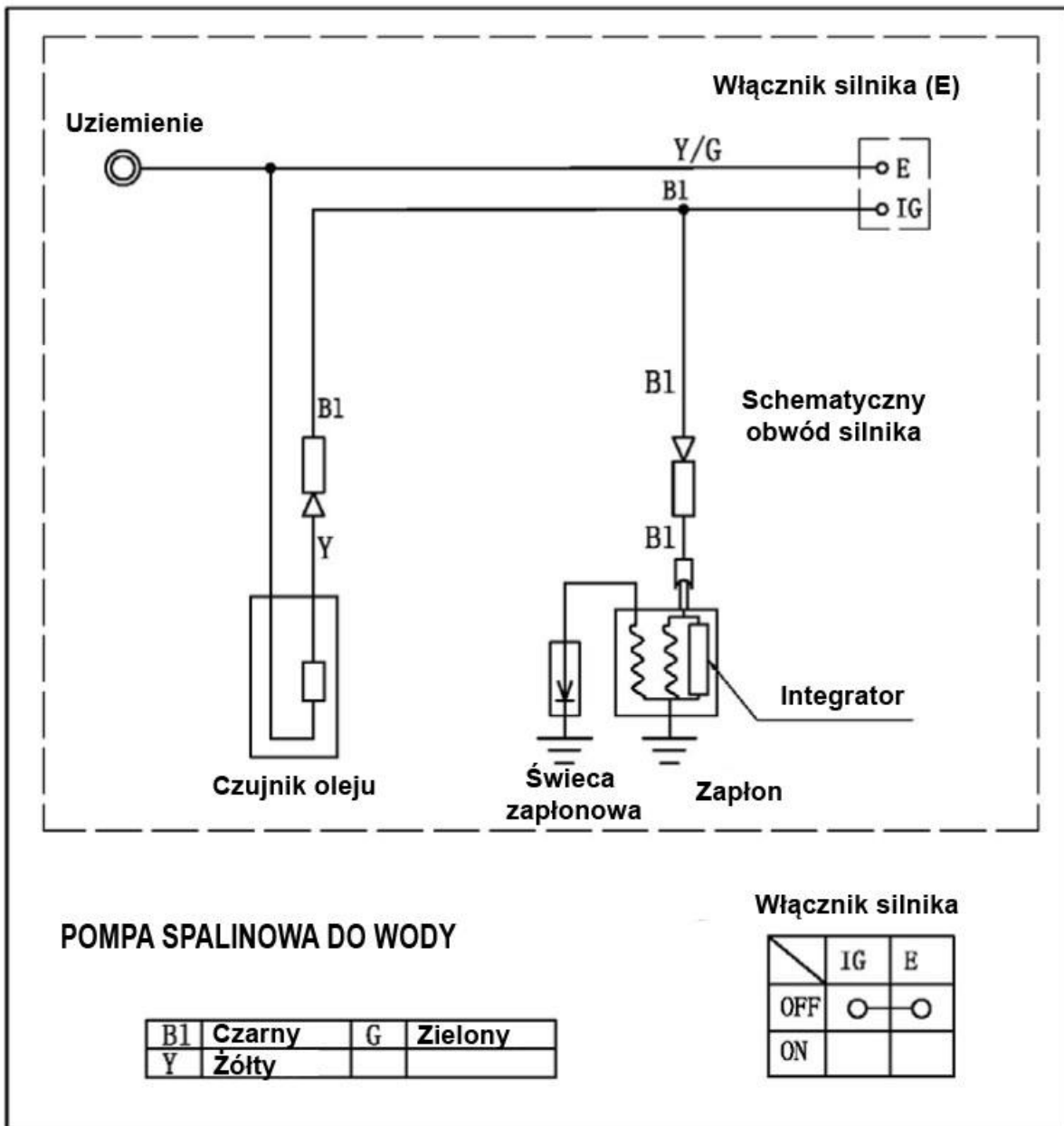

**XVI. DEKLARACJA ZGODNOŚCI****DEKLARACJA ZGODNOŚCI**

według ISO/IEC Guide 22 i EN 45014

**Nazwa producenta:** BASS S.C**Adres producenta:** Al. Krakowska 60, 05-552 Mroków

DEKLARUJEMY ŻE PRODUKT JEST ZGODNY Z NORMAMI UNII EUROPEJSKIEJ

**Nazwa produktu:** Spalinowa pompa*(oznaczona znakiem towarowym BASS POLSKA)***Model** *(oznaczenia handlowe)* BP-7907**Dane produktu:**

Moc – 5.5HP

Wydajność – 70m<sup>3</sup>/h

Wysokość słupa wody – 25m

Wysokość ssania wody – 7m

Przyłącze średnica – 2"

**Deklaracja:**

Wyrób do którego odnosi się niniejsza deklaracja spełnia wymagania Dyrektyw WE:

1. 2006/42/EC . Dyrektywa maszynowa
2. 2000/14/EC & 2005/88/EC . Dyrektywa hałasu
3. 2004/108/EC . Dyrektywa kompatybilności elektromagnetycznej
4. 2004/26/EC . Dyrektywa dotycząca emisji spalin

Według norm :

EN 55012 : 2007+A1 : 2009

EN 61000-6-1:2007

EN 12100:2010

EN 15014121 : 2007

17.07.2013

Michał Skiba

Mroków 05-552 Al. Krakowska 60

